

# MEDION®

## Bedienungsanleitung



**Mini Trockner**  
**MEDION® MD 37577**

---

# Inhaltsverzeichnis

<b>1.</b>	<b>Informationen zu dieser Bedienungsanleitung</b> .....	<b>4</b>
1.1.	Zeichenerklärung .....	4
<b>2.</b>	<b>Einsatzbereich/Bestimmungsgemäßer Gebrauch</b> .....	<b>6</b>
<b>3.</b>	<b>Sicherheitshinweise</b> .....	<b>7</b>
<b>4.</b>	<b>Lieferumfang</b> .....	<b>12</b>
<b>5.</b>	<b>Geräteübersicht</b> .....	<b>13</b>
<b>6.</b>	<b>Wäschetrockner aufstellen</b> .....	<b>15</b>
6.1.	Abluftschlauch anschließen .....	16
6.2.	Wäschetrockner ans Stromnetz anschließen .....	16
<b>7.</b>	<b>Hinweise zum Wäschetrocknen</b> .....	<b>17</b>
<b>8.</b>	<b>Gerät bedienen</b> .....	<b>18</b>
8.1.	Trockenprogramme auswählen .....	19
8.2.	Programm starten und unterbrechen .....	20
8.3.	Kindersicherung .....	20
8.4.	Programmende .....	21
<b>9.</b>	<b>Trockner pflegen und reinigen</b> .....	<b>21</b>
9.1.	Trommelflusensieb reinigen .....	21
9.2.	Geräteoberfläche reinigen .....	22
<b>10.</b>	<b>Entsorgung</b> .....	<b>22</b>
<b>11.</b>	<b>Längere Nichtverwendung</b> .....	<b>23</b>
<b>12.</b>	<b>Technische Daten</b> .....	<b>23</b>
12.1.	Produktdatenblatt .....	24
<b>13.</b>	<b>Konformitätsinformation</b> .....	<b>25</b>
<b>14.</b>	<b>Serviceinformationen</b> .....	<b>25</b>
<b>15.</b>	<b>Datenschutzerklärung</b> .....	<b>26</b>
<b>16.</b>	<b>Impressum</b> .....	<b>27</b>

---

# 1. Informationen zu dieser Bedienungsanleitung



Vielen Dank, dass Sie sich für unser Produkt entschieden haben. Wir wünschen Ihnen viel Freude mit dem Gerät.

Lesen Sie vor Inbetriebnahme die Sicherheitshinweise und die gesamte Anleitung aufmerksam durch. Beachten Sie die Warnungen auf dem Gerät und in der Bedienungsanleitung.

Bewahren Sie die Bedienungsanleitung immer in Reichweite auf. Wenn Sie das Gerät verkaufen oder weitergeben, händigen Sie unbedingt auch diese Bedienungsanleitung aus, da sie ein wesentlicher Bestandteil des Produktes ist.

## 1.1. Zeichenerklärung

Ist ein Textabschnitt mit einem der nachfolgenden Warnsymbole gekennzeichnet, muss die im Text beschriebene Gefahr vermieden werden, um den dort beschriebenen, möglichen Konsequenzen vorzubeugen.



### **GEFAHR!**

Warnung vor unmittelbarer Lebensgefahr!



### **WARNUNG!**

Warnung vor möglicher Lebensgefahr und/oder schweren irreversiblen Verletzungen!



### **VORSICHT!**

Warnung vor möglichen mittleren und oder leichten Verletzungen!



### **HINWEIS!**

Hinweise beachten, um Sachschäden zu vermeiden!



Weiterführende Informationen für den Gebrauch des Gerätes!



Hinweise in der Bedienungsanleitung beachten!



Warnung vor Gefahr durch elektrischen Schlag!



Warnung vor Gefahr durch heiße Oberflächen!



Warnung vor Gefahr durch feuergefährliche und/oder leicht entzündlichen Stoffe!



Warnung vor Gefahr durch explosionsgefährliche Stoffe!



Konformitätserklärung (siehe Kapitel „Konformitätserklärung“): Mit diesem Symbol markierte Produkte erfüllen die Anforderungen der EG-Richtlinien.



Symbol für Wechselstrom

**IPX4**

Das Gehäuse ist gegen allseitiges Spritzwasser geschützt.



Gerät umweltgerecht entsorgen (siehe „10. Entsorgung“ auf Seite <ÜS>)



- Aufzählungspunkt / Information über Ereignisse während der Bedienung
- ▶ Auszuführende Handlungsanweisung
- Auszuführende Handlungsanweisung zur Vermeidung von Gefahren

---

## **2. Einsatzbereich/Bestimmungsgemäßer Gebrauch**

Dieses Gerät darf nur zum Trocknen von Textilien verwendet werden.

- Trocknen Sie ausschließlich Textilien, die ausdrücklich für das Trocknen im Wäschetrockner geeignet und entsprechend gekennzeichnet sind.

Dieses Gerät ist dazu bestimmt, im Privathaushalt und ähnlichen Haushaltsanwendungen verwendet zu werden, wie beispielsweise

- in Küchen für Mitarbeiter in Läden, Büros und anderen gewerblichen Bereichen;
- in landwirtschaftlichen Anwesen;
- von Kunden in Hotels, Motels und anderen Wohneinrichtungen;
- in Frühstückspensionen

Das Gerät ist nicht für den gewerblichen und industriellen Gebrauch bestimmt.

Das Gerät darf nicht an nichtstationären Orten betrieben werden (z. B. Fähren, Schiffen, Zügen etc.).

Bitte beachten Sie, dass im Falle des nicht bestimmungsgemäßen Gebrauchs die Haftung erlischt:

- Bauen Sie das Gerät nicht ohne unsere Zustimmung um und verwenden Sie keine nicht von uns genehmigten oder gelieferten Zusatzgeräte.
- Verwenden Sie nur von uns gelieferte oder genehmigte Ersatz- und Zubehörteile.
- Beachten Sie alle Informationen in dieser Bedienungsanleitung, insbesondere die Sicherheitshinweise. Jede andere Bedienung gilt als nicht bestimmungsgemäß und kann zu Personen- oder Sachschäden führen.

---

### 3. Sicherheitshinweise

WICHTIGE SICHERHEITSANWEISUNGEN – SORGFÄLTIG LESEN  
UND FÜR DEN WEITEREN GEBRAUCH AUFBEWAHREN!



#### **WARNUNG!**

#### **Verletzungsgefahr!**

Es besteht Verletzungsgefahr bei unsachgemäßem Gebrauch.

- Dieses Gerät kann von Kindern ab 8 Jahren und darüber und von Personen mit reduzierten physischen, sensorischen oder mentalen Fähigkeiten oder Mangel an Erfahrung und/oder Wissen benutzt werden, wenn sie beaufsichtigt oder bezüglich des sicheren Gebrauchs des Gerätes unterwiesen wurden und die daraus resultierenden Gefahren verstanden haben.
- Kinder unter acht Jahren müssen von dem Gerät und dem Netzkabel ferngehalten werden.
- Lassen Sie Kinder niemals mit dem Wäschetrockner spielen.
- Schließen Sie nach jedem Trockendurchgang die Tür, damit Kinder nicht hineinklettern oder Gegenstände hineinlegen.
- Beaufsichtigen Sie Kinder und Kleintiere, die sich in der Nähe des Wäschetrockners aufhalten.

Es besteht Erstickungsgefahr durch Verschlucken oder Einatmen von Kleinteilen oder Folien.

- Halten Sie die Verpackungsfolie von Kindern fern.



#### **WARNUNG!**

#### **Risiko eines Stromschlags!**

Es besteht die Gefahr eines elektrischen Schlags durch stromführende Teile.

- Schließen Sie das Gerät nur an eine ordnungsgemäß installierte, geerdete und elektrisch abgesicherte Steckdose an. Die Netzspannung muss den technischen Daten des Gerätes entsprechen.

- 
- Für den Fall, dass Sie das Gerät schnell vom Netz nehmen müssen, muss die Steckdose frei zugänglich sein.
  - Vor dem ersten Gebrauch und nach jeder Benutzung das Gerät sowie das Netzkabel auf Beschädigungen überprüfen.
  - Gerät nicht in Betrieb nehmen, wenn das Gerät oder das Netzkabel sichtbare Schäden aufweist.
  - Wenn Sie einen Transportschaden feststellen, wenden Sie sich umgehend an den Kundenservice.
  - Auf keinen Fall selbständig Veränderungen am Gerät vornehmen oder versuchen, ein Geräteteil selbst zu öffnen und/oder zu reparieren.
  - Das Netzkabel ausschließlich durch eine dafür qualifizierte Fachwerkstatt instand setzen lassen oder an den Kundenservice wenden, um Gefährdungen zu vermeiden.
  - Öffnen Sie niemals das Gehäuse oder führen durch die Belüftungsschlitze Gegenstände ein.
  - Ziehen Sie den Netzstecker des Gerätes aus der Steckdose,
    - wenn Sie das Gerät reinigen,
    - wenn das Gerät feucht oder nass geworden ist,
    - bei fehlender Aufsicht,
    - wenn Sie das Gerät nicht mehr gebrauchen.
  - Ziehen Sie immer am Stecker, nicht am Netzkabel.
  - Netzkabel nicht mit feuchten Händen berühren.
  - Setzen Sie das Gerät nicht Tropf- und Spritzwasser aus.
  - Stellen Sie das Gerät nicht in feuchten Räumen auf.
  - Benutzen Sie das Gerät nicht im Freien. Setzen Sie das Gerät keinen Witterungseinflüssen (Regen, Frost, direkter Sonneneinstrahlung etc.) aus.



## **WARNUNG!**

### **Explosionsgefahr!**

Entflammbare Gase und Flüssigkeiten können bei Lagerung im Gerät oder in der Nähe des Geräts Explosionen verursachen.

- Lagern Sie keine explosiven Stoffe wie Benzin, Öle oder Alkohol im Aufstellungsbereich des Geräts.
- Im Falle eines Gasaustritts keinesfalls das Gerät anschließen, das Gerät einschalten oder den Stecker ziehen.
- Keine brennbaren Flüssigkeiten zur Reinigung des Geräts oder Geräteteile verwenden.
- Entfernen Sie vor dem Trocknen Fremdgegenstände aus den Taschen der Bekleidung (Zündhölzer, Feuerzeuge etc.).



## **WARNUNG!**

### **Brandgefahr!**

Es besteht Brandgefahr durch Überhitzung oder Entzündung von ungeeigneten Materialien oder ungereinigten Textilien.

- Keine Verlängerungskabel, Mehrfachsteckdosen etc. verwenden.
- Nicht in der Nähe von Wärmequellen wie Herde, Heizkörper, Fußbodenheizung usw. oder offenem Feuer aufstellen.
- Keine brennenden Kerzen oder Zigaretten auf dem Gerät abstellen.
- Die Luftzirkulation unter dem Gerät muss gewährleistet werden. Daher Gerät nicht auf hochflorige Teppiche stellen oder die Luftzufuhr mit Sockelleisten oder anderen Gegenständen verhindern.
- Im Schwenkbereich der Trocknertür darf keine abschließbare Tür, Schiebetür oder entgegengesetzt angeschlagene Tür installiert werden, um ein vollständiges Öffnen der Trocknertür zu gewährleisten.



- 
- Trockenprogramme nicht ohne Abkühlphase abbrechen. Die Wäsche kann sich u. U. selbst entzünden. Sollte das Trockenprogramm abgebrochen werden müssen, Wäsche sofort entnehmen und ausbreiten, damit die Wäsche auskühlen kann.
  - Dieses Gerät darf nicht mit einer externen Zeitschaltuhr oder einem separaten Fernwirkssystem, wie z. B. einer Funksteckdose, betrieben werden.
  - Textilien nicht im Wäschetrockner trocknen, die
    - nicht gewaschen sind,
    - öl-, fetthaltige oder sonstige Rückstände aufweisen (z. B. von Speiseöl, Öl, Fett oder Creme),
    - Haarfestiger-, Haarspray-, Nagellackentferner oder ähnliche Rückstände aufweisen,
    - feuergefährliche Reinigungsmittel oder Rückstände von Aceton, Alkohol, Benzin, Petroleum, Kerosin, Fleckenentferner, Terpentin, Wachs, Wachsentsferner oder Chemikalien aufweisen (z. B. bei Putzlappen).
    - wenn Sie chemisch gereinigt wurden,
    - die aus Gummi oder gummiähnlichen Materialien bestehen (z. B. aus Latexschaumgummi, Duschhauben, wasserdichte Textilien, gummierte Artikel und Kleidungsstücke (z. B. mit Schulterpolstern, Kopfkissen mit Schaumstofflocken),
    - Füllungen beinhalten, die herausfallen könnten.
  - Beachten Sie bei der Verwendung von Weichspülern die Herstellerhinweise, ob die behandelten Textilien trocknergeeignet sind.
  - Wäschetrockner niemals ohne eingesetztes Flusensieb verwenden.
  - Reinigen Sie das Flusensieb vor oder nach jedem Trockenvorgang.
  - Achten Sie darauf, dass sich keine Fasern, kein Staub und keine sonstigen Verschmutzungen am Abluftauslass oder im Aufstellungsbereich ansammeln.

- 
- Das Gerät in einem trockenen und belüftbaren Raum aufstellen. Der Raum sollte eine Fläche von mindestens 4 m<sup>2</sup> aufweisen.



### **VORSICHT!**

#### **Verletzungsgefahr!**

Hohes Gewicht des Geräts. Es besteht die Gefahr von Verletzungen durch Überheben.

- Transportieren Sie das Gerät mindestens mit einer weiteren Person.



### **VORSICHT!**

#### **Verletzungsgefahr!**

Es besteht das Risiko von Verletzungen durch unachtsame Verwendung.

- Achten Sie darauf, dass das Netzkabel nicht zur Stolperfalle wird – keine Verlängerungskabel verwenden.
- Greifen Sie nicht in das Gerät, solange sich die Trommel bewegt.
- Stützen Sie sich nicht auf der geöffneten Gerätetür ab. Das Gerät kann umkippen.



### **HINWEIS!**

#### **Mögliche Materialschäden!**

Das Gerät kann bei unsachgemäßen Gebrauch beschädigt werden.

- Knicken oder quetschen Sie das Netzkabel nicht.
- Bei einem Gewitter können am Stromnetz angeschlossene Geräte beschädigt werden. Ziehen Sie deshalb bei Gewitter immer den Netzstecker.
- Entfernen Sie vor dem Trocknen Fremdgegenstände von der Bekleidung (z. B. Münzen, Metallteile, Nadeln). Geben Sie keine BHs mit Metallbügeln in den Wäschetrockner, da das Gerät durch gelöste Bügel beschädigt werden kann.
- Gerät nicht überladen.

- 
- Installieren Sie den Wäschetrockner nicht in einem Raum, in dem Frostgefahr besteht. Bei Temperaturen um den Gefrierpunkt kann es vorkommen, dass der Wäschetrockner nicht richtig funktioniert.

## 4. Lieferumfang



### **WARNUNG!**

#### **Erstickungsgefahr!**

Es besteht Erstickungsgefahr durch Verschlucken oder Einatmen von Kleinteilen oder Folien.

- Halten Sie die Verpackungsmaterialien von Kindern fern.

Bitte überprüfen Sie die Vollständigkeit und Unversehrtheit der Lieferung und benachrichtigen Sie uns bitte innerhalb von 14 Tagen nach dem Kauf, falls die Lieferung nicht komplett oder beschädigt ist.

Mit dem von Ihnen erworbenen Paket haben Sie erhalten:

- Mini-Trockner
- Abluftschlauch
- Bedienungsanleitung mit Garantieinformationen

---

## 5. Geräteübersicht

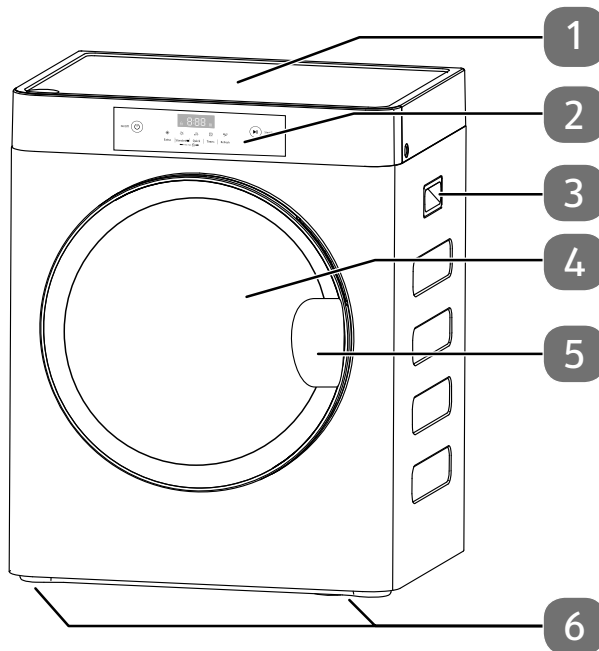

- 1) Gerätegehäuse
- 2) Bedienfeld
- 3) Transportmulde
- 4) Gerätetür
- 5) Griffmulde für Türöffnung
- 6) Standfüße

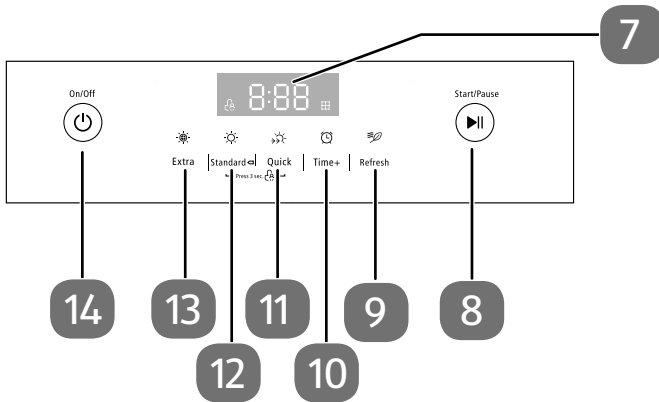

7) Display

8) Taste START/PAUSE : Programmstart/Pause – startet/unterbricht den Trockenvorgang

9) Taste REFRESH : Auffrischen – geeignet zum Durchlüften von Textilien

10) Taste TIME+ : Zeitvorwahl für zeitgesteuertes Trocknen

11) Taste QUICK : Schnellprogramm – geeignet für Polyester-/Mischgewebe

12) Taste STANDARD : Standardprogramm – geeignet für Baumwolle und Leinen

13) Taste EXTRA : Extratrocken – geeignet für dicke/mehrlagige Textilien aus Baumwolle

14) Taste ON/OFF : Ein-/Ausschalten – schaltet das Gerät ein oder aus.

Kombination Taste  und Taste : KINDERSICHERUNG 

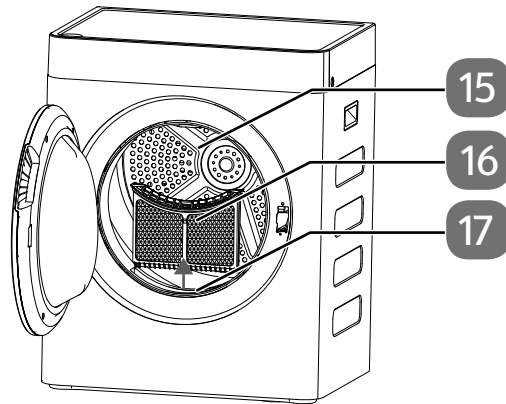

- 15) Wäschetrommel
- 16) Flusensieb
- 17) Flusensiebhohlraum

## 6. Wäschetrockner aufstellen

- ▶ Entfernen Sie das Verpackungsmaterial und sämtliche Schutzfolien sowie die Transportsicherungen (Kunststoff- und Schaumstoffteile) vor der ersten Nutzung des Gerätes vollständig.
- ▶ Den Wäschetrockner in einem trockenen, belüftbaren und staubfreien Raum aufstellen.

Die Geräteoberflächen können sich beim Betrieb auf bis zu 60 °C erhitzen.

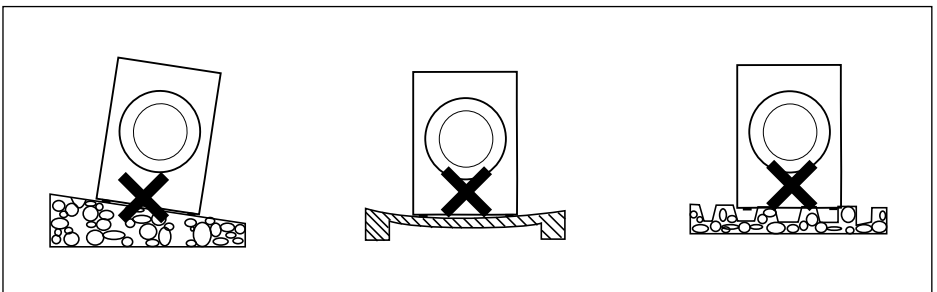

- ▶ Stellen Sie den Trockner auf einer stabilen und ebenen und wärmeunempfindlichen Unterlage auf. Halten Sie den Lufteinlass am Trockner frei, damit der Luftaustausch gewährleistet ist
- ▶ Halten Sie einen Abstand von ca. 1 cm zu anderen Möbeln ein.
- ▶ Vermeiden Sie, dass die Geräterückwand Hausinstallationen wie z. B. Wasseranschlüsse oder Steckdose berührt.
- ▶ Stellen Sie das Gerät mit der Rückwand in einem Abstand von mindestens 10 cm zu einer Wand auf.

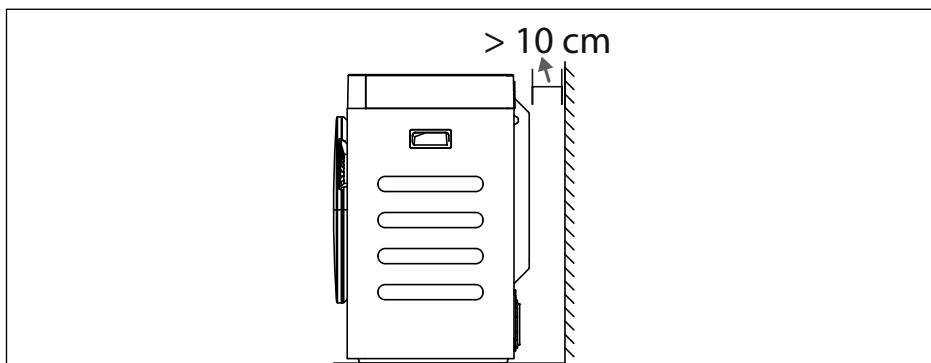

- ▶ Bewegen Sie den Wäschetrockner nach Aufstellung und Anschluss nicht mehr.

## 6.1. Abluftschlauch anschließen

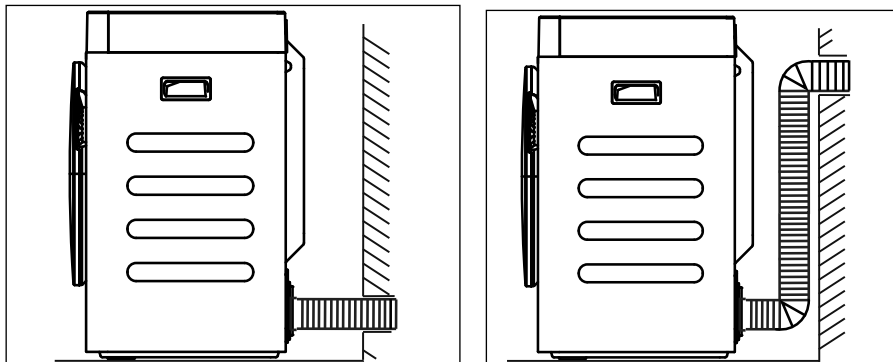

- ▶ Schließen Sie den Abluftschlauch mit dem Anschlussadapter am Gerät an und befestigen Sie ihn durch eine Drehung im Uhrzeigersinn. Führen Sie das andere Ende des Schlauch in die Abluftleitung des Mauerwerks ein (wie in oben stehenden Abbildungen dargestellt). Überprüfen Sie den festen Sitz des Schlauches, damit er sich während des Betriebs nicht ablösen kann.
- ▶ Das Gerät nur betreiben, wenn die feuchte Abluft durch eine Abluftleitung oder einem Mauerrohrdirektanschluss nach außen abgeführt wird.
- ▶ Achten Sie darauf, dass die Abluft nicht zurück in den Aufstellraum gelangt und dass für eine ausreichende Belüftung des Raumes gesorgt ist.

## 6.2. Wäschetrockner ans Stromnetz anschließen

- ▶ Schließen Sie das Gerät nur an eine ordnungsgemäß installierte, geerdete und ausreichend elektrisch abgesicherte Steckdose an, die frei zugänglich ist. Die Netzspannung muss den technischen Daten des Gerätes entsprechen.



Der Betrieb Ihres Trockners bei geringen Spannungswerten wird die Lebensdauer des Geräts verkürzen und die Leistung beeinträchtigen.

## 7. Hinweise zum Wäschetrocknen



### WARNUNG!

#### Explosionsgefahr!

Entflammbare Gase und Flüssigkeiten können bei Lagerung im Gerät oder in der Nähe des Geräts Explosionen verursachen.

- Entfernen Sie vor dem Trocknen brennbare Fremdgegenstände aus den Taschen der Bekleidung (Zündhölzer, Feuerzeuge etc.).



### HINWEIS!

#### Mögliche Materialschäden!

Das Gerät und Textilien können bei unsachgemäßen Gebrauch beschädigt werden.

- Entfernen Sie vor dem Trocknen Fremdgegenstände von der Bekleidung (z. B. Münzen, Metallteile, Nadeln).
- Binden Sie Stoffgürtel oder Ähnliches zusammen oder geben Sie die Teile in einen Wäschesack.
- Schließen Sie Reißverschlüsse, Haken und Ösen und knöpfen Sie Kissen oder Bettbezüge zu.
- ▶ Sortieren Sie die Wäsche und achten Sie dabei auf die Pflegesymbole Ihrer Wäsche.

Pflegesymbol	Bedeutung
	trocknergeeignet
	trocknen bei hohen Temperaturen
	trocknen bei Normaltemperatur
	trocknen im Schonprogramm
	nicht trockengeeignet

- ▶ Achten Sie darauf, dass Sie neue Textilien nur mit ähnlichen Farben trocknen. Sie können abfärben.
- ▶ Geben Sie keine tropfnasse Wäsche in den Trockner. Schleudern Sie die Wäsche vor dem Trocknen.



- 
- ▶ Überladen Sie den Trockner nicht, da es das Trockenergebnis beeinträchtigt und zu Knitterbildung führt. Beladen Sie den Trockner folgendermaßen:
    - Baumwolle, Leinen: gleichmäßig verteilte Ladung, ca. halbe Beladung
    - Synthetikfasern: Halbe Beladung
    - Empfindliche Textilien, Wolle: Viertel Beladung
  - ▶ Je nach Qualität können gewirkte Textilien, wie Unterwäsche oder T-Shirts, bei der ersten Wäsche und Trocknung einlaufen. Kaufen Sie ggf. diese Textilien eine bis zwei Kleidergrößen größer.
  - ▶ Übertrocknen Sie Textilien nicht, da sie sich statisch aufladen oder knittern können.

## 8. Gerät bedienen



### **WARNUNG!** **Brandgefahr!**

Es besteht Brandgefahr durch Überhitzung oder Entzündung von ungeeigneten Materialien oder ungereinigten Textilien.

- Trockenprogramme nicht ohne Abkühlphase abbrechen. Die Wäsche kann sich u. U. selbst entzünden. Sollte das Trockenprogramm abgebrochen werden müssen, Wäsche sofort entnehmen und ausbreiten, damit die Wäsche auskühlen kann.
  - ▶ Sortieren Sie die Wäsche vor (siehe „7. Hinweise zum Wäschetrocknen“).
  - ▶ Ziehen Sie an der Griffmulde an der Tür, um die Tür zu öffnen.
  - ▶ Füllen Sie die Wäsche gleichmäßig verteilt ein.
  - ▶ Schließen Sie die Tür.
- ▶ Drücken Sie die Taste ON/OFF  (Ein-/Ausschalten) um das Gerät einzuschalten.

Es wird ein Signalton ausgegeben und STANDARD  (Standardprogramm) ist bereits ausgewählt.

- ▶ Wählen Sie ein Trockenprogramm, das für die Wäsche geeignet ist, durch Drücken der entsprechenden Taste aus (siehe „8.1. Trockenprogramme auswählen“ auf Seite 19).

Bei jeder Betätigung einer Taste wird ein Signalton ausgegeben.

Wird längere Zeit keine Taste betätigt, befindet sich das Gerät im Standby-Betrieb und im Display wird – angezeigt.

## 8.1. Trockenprogramme auswählen







### HINWEIS!



#### Mögliche Materialschäden!

Das Gerät und Textilien können bei unsachgemäßen Gebrauch beschädigt werden.

- Achten Sie darauf, den Trockner nicht zu überladen (siehe folgende Tabelle), aber auch nicht mit zu wenig Wäsche zu beladen, da die Wäsche einlaufen kann oder u. U. im Gerät überhitzen und zur Entzündung führen kann.
- ▶ Beladen Sie den Trockner wie in „7. Hinweise zum Wäschetrocknen“ auf Seite 17 beschrieben.
- ▶ Wählen Sie ein Trockenprogramm, das für Ihre Wäsche geeignet ist.

Programm	geeignet für	max. Beladung in kg	Trockendauer in Minuten (ca.)
REFRESH  (Auffrischen)	Durchlüften von Textilien, kein Einsatz von Heißluft Durchlüftungsdauer einstellbar 10–60 Minuten	1	10-60
QUICK  (Schnellprogramm)	Polyester-/Mischgewebe	0,8	45
STANDARD  (Standardprogramm)	Baumwolle und Leinen, volle Trocknerleistung	3	106
EXTRA  (Extratrocken)	dicke/mehrlagige Textilien aus Baumwolle (Handtücher, Jeans), trocknen bei hoher Temperatur	3	118
TIME+  (Zeitvorwahl)	Trockendauer einstellbar 10–120 Minuten	1	10–120





Drücken Sie bei den Programmen TIME +  (Zeitvorwahl) und RE-FRESH  (Auffrischen) die jeweilige Taste mehrfach, bis die gewünschte Betriebszeit angezeigt wird.

Die Trockendauer wird während des Betriebs im Display  angezeigt.

## 8.2. Programm starten und unterbrechen



- ▶ Nachdem Sie ein für die Wäsche geeignete Programm gewählt haben, drücken Sie die Taste START/PAUSE  (Programmstart/Pause), um das Programm zu starten.

Das Programmsymbol leuchtet.

- ▶ Um das Programm zu unterbrechen, drücken Sie START/PAUSE  oder öffnen Sie die Tür.
- ▶ Um das Programm fortzusetzen, drücken Sie die Taste START/PAUSE  erneut.

## 8.3. Kindersicherung

Mit dieser Funktion werden die Funktionstasten blockiert, wodurch die Änderung der Einstellungen oder die Unterbrechung des laufenden Trockenprogramms verhindert werden. Es ist nur das Ausschalten über die Taste ON/OFF  (Ein-/Ausschalten) möglich.

- ▶ Drücken und halten Sie die Taste  und Taste  gleichzeitig für ca. 3 Sekunden, um die Kindersicherung ein- oder auszuschalten.

Wenn die Kindersicherung aktiviert wurde, wird das Symbol  angezeigt.

---

## 8.4. Programmende

Alle Programme enden mit einer Abkühlphase. Das Programmende wird mit einem Tonsignal angezeigt. Das Symbol  zeigt bei Programmende an, dass das Flusensieb gereinigt werden muss.

- ▶ Drücken Sie die Taste **ON/OFF**  (Ein-/Ausschalten), um das Gerät auszuschalten.
- ▶ Entnehmen Sie die Wäsche.
- ▶ Reinigen Sie nach jedem Programmdurchlauf das Trommelflusensieb (siehe „9. Trockner pflegen und reinigen“ auf Seite 21).

## 9. Trockner pflegen und reinigen



### WARNUNG!

#### Risiko eines Stromschlags!

Es besteht die Gefahr eines elektrischen Schlags durch stromführende Teile.

- Trennen Sie bei Wartungs- und Reinigungsarbeiten das Gerät vom Stromnetz.

### 9.1. Trommelflusensieb reinigen

Reinigen Sie das Trommelflusensieb nach jedem Trockenvorgang.

Bei verschmutztem Flusensieb leuchtet das Symbol .

- ▶ Ziehen Sie das Trommelflusensieb aus dem Türrahmen nach oben heraus.
- ▶ Klappen Sie das Sieb auf.

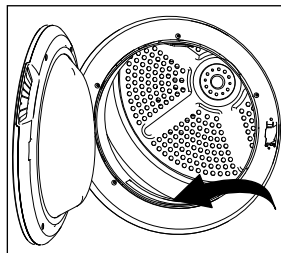

- 
- ▶ Streifen oder saugen Sie die Flusen von der Siebfläche ab.
  - ▶ Entfernen Sie die Flusen aus dem Hohlraum in der Tür mit einer geeigneten Bürste oder einem Staubsauger.
  - ▶ Bei starker Verunreinigung reinigen Sie das Trommelflusensieb unter warmem Wasser.
  - ▶ Trocknen Sie das Trommelflusensieb vorsichtig ab.
  - ▶ Klappen Sie das Sieb wieder zu, bis es einrastet.
  - ▶ Reinigen Sie die Türdichtung mit einem feuchten Tuch.
  - ▶ Setzen Sie das Trommelflusensieb wieder in den Hohlraum des Türrahmens ein.

## 9.2. Geräteoberfläche reinigen



### HINWEIS!

#### Gefahr von Sachschaden!

Unsachgemäßer Verwendung von Reinigungsmitteln am Gerät kann zur Beschädigung der Oberflächen führen.

- Verwenden Sie zur Reinigung keine aggressiven chemischen Reinigungsmittel, Scheuermittel oder harte Schwämme.
- ▶ Reinigen Sie die Außenfläche mit einem weichen, leicht mit milder Seifenlauge getränkten Tuch.
- ▶ Reinigen Sie das Trommelinnere sowie die Gerätetür mit mit einem weichen, angefeuchteten Tuch.

## 10. Entsorgung



### VERPACKUNG

Ihr Gerät befindet sich zum Schutz vor Transportschäden in einer Verpackung. Verpackungen sind aus Materialien hergestellt, die umweltschonend entsorgt und einem fachgerechten Recycling zugeführt werden können.



### GERÄT

Alle mit dem nebenstehenden Symbol gekennzeichneten Altgeräte dürfen nicht im normalen Hausmüll entsorgt werden.

Entsprechend Richtlinie 2012/19/EU ist das Gerät am Ende seiner Lebensdauer einer geordneten Entsorgung zuzuführen.

Dabei werden im Gerät enthaltene Wertstoffe der Wiederverwertung zugeführt und die Belastung der Umwelt vermieden.

Geben Sie das Altgerät an einer Sammelstelle für Elektroschrott oder einem Wertstoffhof ab.

Wenden Sie sich für nähere Auskünfte an Ihr örtliches Entsorgungsunternehmen oder Ihre kommunale Verwaltung.

---

## 11. Längere Nichtverwendung

- ▶ Ziehen Sie den Netzstecker aus der Steckdose.
- ▶ Reinigen Sie das Flusensieb wie oben beschrieben. Lassen Sie die Gerätetür leicht geöffnet, um ggf. Geruchsbildung zu vermeiden und die Dichtung zu schonen.

## 12. Technische Daten

Stromversorgung	220-240V ~ 50 Hz
Leistungsaufnahme	1250 W
el. Schutzklasse	I
Umgebungstemperatur (Betrieb)	+ 5 °C bis +35 °C
Abmessungen (B x H x T)	51,4 x 65,5 x 44 cm
Gewicht	ca. 18,9 kg
Schutzklasse (Gehäuse)	IPX4

---

## 12.1. Produktdatenblatt

Brand	MEDION
Modell	MD 37577
Nennkapazität	3 kg
Trocknertyp	Abluft
Energieeffizienzklasse	C
Energieverbrauch (Jahr)	252kWh/Jahr*
Automatisch oder nicht-automatisch	Automatic
EU-Umweltzeichen	N/A

### **Energieverbrauch des Standard-Baumwollprogramms**

Energieverbrauch des Standard-Baumwollprogramms bei Volllast	2,1 kWh
Energieverbrauch des Standard-Baumwollprogramms bei Teillast	1,1 kWh
Leistungsaufnahme des Aus-Zustandes (Po)	0,43 W
Leistungsaufnahme im Standby (PI)	0,43 W

### **Programmzeit des Standard-Baumwollprogramms**

Gemessene Programmzeit des Standard-Baumwollprogramms bei Voll- und Teillast	110 min
Programmzeit des Standard-Baumwollprogramms bei Volllast	115 min
Programmzeit des Standard-Baumwollprogramms bei Teillast	60 min
Schallleistungspegel für das Standard-Baumwollprogramm bei Volllast	65 dB (A) re 1 pW

- \* Basierend auf 160 Trocknungszyklen des Standard-Baumwollprogramms bei Voll- und Teillast und dem Verbrauch der Low-Power-Modi.  
Der tatsächliche Energieverbrauch pro Zyklus hängt davon ab, wie das Gerät genutzt wird.

## 13. Konformitätsinformation



Hiermit erklärt die Medion AG, dass das Produkt MD 37577 mit den folgenden europäischen Anforderungen übereinstimmt:

- EMV-Richtlinie 2014/30/EU
- Niederspannungsrichtlinie 2014/35/EU
- Öko-Design Richtlinie 2009/125/EG
- RoHS-Richtlinie 2011/65/EU.

## 14. Serviceinformationen

Sollte Ihr Gerät einmal nicht wie gewünscht und erwartet funktionieren, wenden Sie sich zunächst an unseren Kundenservice. Es stehen Ihnen verschiedene Wege zur Verfügung, um mit uns in Kontakt zu treten:

- In unserer Service Community treffen Sie auf andere Benutzer sowie unsere Mitarbeiter und können dort Ihre Erfahrungen austauschen und Ihr Wissen weitergeben.  
Sie finden unsere Service Community unter [community.medion.com](http://community.medion.com).
- Gerne können Sie auch unser Kontaktformular unter [www.medion.com/contact](http://www.medion.com/contact) nutzen.
- Selbstverständlich steht Ihnen unser Serviceteam auch über unsere Hotline oder postalisch zur Verfügung.

Öffnungszeiten	Rufnummer
Mo. - Fr.: 08:00 - 21:00 Sa. / So.: 10:00 - 18:00	☎ 01 928 7661
Serviceadresse	
<b>MEDION Service Center</b> <b>Franz-Fritsch-Str. 11</b> <b>4600 Wels</b> <b>Österreich</b>	



Diese und viele weitere Bedienungsanleitungen stehen Ihnen über das Serviceportal [www.medion.com/at/service/start/](http://www.medion.com/at/service/start/) zum Download zur Verfügung.

Dort finden Sie auch Treiber und andere Software zu diversen Geräten.

Sie können auch den nebenstehenden QR Code scannen und die Bedienungsanleitung über das Serviceportal auf Ihr mobiles Endgerät laden.



---

## 15. Datenschutzerklärung

Sehr geehrter Kunde!

Wir teilen Ihnen mit, dass wir, die MEDION AG, Am Zehnthof 77, 45307 Essen als Verantwortlicher Ihre personenbezogenen Daten verarbeiten.

In datenschutzrechtlichen Angelegenheiten werden wir durch unseren betrieblichen Datenschutzbeauftragten, erreichbar unter MEDION AG, Datenschutz, Am Zehnthof 77, D – 45307 Essen; datenschutz@medion.com unterstützt. Wir verarbeiten Ihre Daten zum Zweck der Garantieabwicklung und damit zusammenhängender Prozesse (z. B. Reparaturen) und stützen uns bei der Verarbeitung Ihrer Daten auf den mit uns geschlossenen Kaufvertrag.

Ihre Daten werden wir zum Zweck der Garantieabwicklung und damit zusammenhängender Prozesse (z. B. Reparaturen) an die von uns beauftragten Reparaturdienstleister übermitteln. Wir speichern Ihre personenbezogenen Daten im Regelfall für die Dauer von drei Jahren, um Ihre gesetzlichen Gewährleistungsrechte zu erfüllen.

Uns gegenüber haben Sie das Recht auf Auskunft über die betreffenden personenbezogenen Daten sowie auf Berichtigung, Löschung, Einschränkung der Verarbeitung, Widerspruch gegen die Verarbeitung sowie auf Datenübertragbarkeit.

Beim Auskunfts- und beim Löschungsrecht gelten jedoch Einschränkungen nach den §§ 34 und 35 BDSG ( Art. 23 DS-GVO), Darüber hinaus besteht ein Beschwerderecht bei einer zuständigen Datenschutzaufsichtsbehörde (Art. 77 DS-GVO i. V. m. § 19 BDSG). Für die MEDION AG ist das die Landesbeauftragte für Datenschutz und Informationsfreiheit Nordrhein Westfalen, Postfach 200444, 40212 Düsseldorf, [www.lidi.nrw.de](http://www.lidi.nrw.de).

Die Verarbeitung Ihrer Daten ist für die Garantieabwicklung erforderlich; ohne Bereitstellung der erforderlichen Daten ist die Garantieabwicklung nicht möglich.

---

# 16. Impressum

Copyright © 2020

Stand: 16.09.2020

Alle Rechte vorbehalten.

Diese Bedienungsanleitung ist urheberrechtlich geschützt.

Vervielfältigung in mechanischer, elektronischer und jeder anderen Form ohne die schriftliche Genehmigung des Herstellers ist verboten.

Das Copyright liegt bei der Firma:

**MEDION AG**

**Am Zehnthof 77**

**45307 Essen**

**Deutschland**

Bitte beachten Sie, dass die oben stehende Anschrift keine Retourenanschrift ist. Kontaktieren Sie zuerst immer unseren Kundenservice.



MEDION AG  
45092 Essen  
Deutschland

Hotline: 0201 22099-111

Fax: 0201 22099-190

(Es entstehen keine zusätzlichen Kosten zu den  
jeweiligen Gebühren des Telefonanbieters.)

Bitte benutzen Sie das Kontaktformular unter:  
[www.medion.com/contact](http://www.medion.com/contact)

[www.medion.de](http://www.medion.de)

MSN 5006 4361